



Bezbariérové

riešenie kúpeľní

ACO ShowerDrain 2021



ACO ShowerDrain S+

Překvapivě jednoduchý.

Inovativní design s dokonalými vlastnostmi:

Nový ShowerDrain S+ kombinuje eleganci a vysoký výkon v jednom žlabu. Kombinuje možnosti designu konvenčního sprchového žlabu s výhodami instalace podlahové vpusti. Je vhodný pro všechny běžné formáty keramických i kamenných dlaždic. Umístění žlabu v celé šířce sprchového koutu nikdy nebylo jednodušší. Lze se tak elegantně vyhnout přířezům dlažby po stranách žlabu.

Vysoce kvalitní profil sprchového žlabu z plného materiálu tloušťky 4 mm a snadná manipulace během čištění zajišťují dlouhou životnost bez ztráty originálního vzhledu.

ACO ShowerDrain S+

- Jedinečný, minimalistický design
- Dlouhotrvající vysoce kvalitní vzhled díky elektrolyticky leštěnému povrchu
- Instalace profilu žlabu s dlažbou tloušťky < 12 mm bez nutnosti dodatečných úprav
- ACO Pad pro bezproblémovou nivelaci sprchového profilu
- Vyjmutí roštu bez použití nástrojů pomocí funkce Tip& Flip
- Továrně připojený izolační pás s přesahem 60 mm
- Splňuje veškeré požadavky na zvukovou izolaci (I-III dle VDI 4100)



Nový sprchový žlab ACO.

Překvapivě jednoduchý.



Snadné zabudování

Továrně připojený izolační pás (plní požadavky W3-I dle DIN 18534-3) zajišťuje spolehlivé utěsnění díky bezpečnému spojení s hydroizolační stěrkou. Pro fázi zabudování vpusti do podlahy je tato chráněna důmyslným krytem proti znečištění a znehodnocení stavebním materiálem. Jeho důmyslnost tkví v odlomitelných hranách a dvou-fázovém řešení krytu. Betonový potěr se provádí do výšky ochranného krytu, v případě instalace ke stěně lze odlomit hranu bez použití nářadí. Po provedení potěru se kryt odstraní a použije se jeho vnitřní část jako ochrana při izolační fázi. Pro výškové nastavení a vyrovnání slouží dodané šrouby, které lze, v případě potřeby, rovněž zkrátit odlomením (opět bez použití nářadí). Jemné seřízení lze provést pomocí stavícího šroubu na patce nebo shora (imbus).

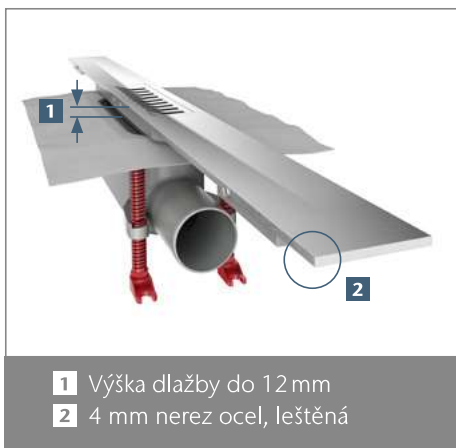

- 1 Výška dlažby do 12 mm
- 2 4 mm nerez ocel, leštěná

Funkční design

Elegantní profil sprchového žlabu přesvědčí svou kvalitou. Decentní spád žlabu zajišťuje optimální a snadno čistitelné odvodnění. Profil lze na stavbě zkrátit až o 80 mm (max. 40 mm z každé strany) aniž byste narušili přechod do rovného profilu. Instalace a vyrovnání sprchového profilu je enormně usnadněno podložkou ACO Pad pro vyrovnání spádu. U podlahových dlaždic do výšky 12 mm se sprchový profil používá bez dodatečného zkrácení. Prodloužení se používá pro podlahové dlaždice s výškou > 12 mm.



- 1 Výška dlažby do 35 mm
- 2 Přechod do rovné části profilu i po délkové úpravě



Inovativní podložka ACO Pad vytváří podpěrný bod pro vodováhu. Díky tomu není vyrovnání sprchového profilu žádný problém navzdory jeho sklonu.



Tip & Flip: Rošt lze jednoduše vyjmout bez použití nástrojů

Snadné čištění

Díky funkci Tip & Flip lze rošt zvednout a vyjmout bez dalších nástrojů. Po vyjmutí sítka na vlasy, které je součástí dodávky, lze zápachovou uzávěru snadno odstranit za účelem čištění, navíc získáte volný přístup k odpadnímu potrubí. Pachový uzávěr a odtoková vpust jsou navrženy s velkými poloměry. Tím jsou eliminovány špatně čistitelné ostré rohy a hrany, kde by se jinak mohly hromadit nečistoty. Odtok je v nejnižším místě, tím nezůstává ve vpusti žádná stojatá voda. Tyto vlastnosti v kombinaci s vysokým průtokem poskytují dlouhodobou spokojenost.

ACO ShowerDrain S+

Výhody výrobku

- Jedinečný, minimalistický design
- Dlouhotrvající vysoce kvalitní vzhled díky elektrolyticky leštěnému povrchu
- Instalace profilu žlabu s dlažbou tloušťky < 12 mm bez nutnosti dodatečných úprav
- ACO Pad pro bezproblémovou nivelaci sprchového profilu
- Vyjmutí roštu bez použití nástrojů pomocí funkce Tip& Flip
- Továrně připojený izolační pás s přesahem 60 mm (W3-I dle DIN 18534)
- Splňuje veškeré požadavky na zvukovou izolaci (I-III dle VDI 4100)



Informace o výrobku

- Sprchový profil: Nerezová ocel, materiál 1.4301
- Třída zatížení: Splňuje požadavky K3 dle EN 1253
- Šířka profilu: 55 mm
- Sprchový profil s podélným a příčným spádem
- Profil lze na místě délkově zkrátit až o 80 mm
- Odtoková vpust: Plast, PP
- Průtoky závislé na zvoleném roštu a výšce vodní hladiny:

Design roštu Stripes

- Průtok pro výšku pachového uzávěru 50 mm:
 - 0,8 l/s při 20 mm sloupci; 0,7 l/s při 10 mm sloupci
- Průtok pro výšku pachového uzávěru 30 mm:
 - 0,6 l/s při 20 mm sloupci; 0,4 l/s při 10 mm sloupci

Design roštu Plate

- Průtok pro výšku pachového uzávěru 50 mm:
 - 0,6 l/s při 20 mm sloupci; 0,5 l/s při 10 mm sloupci

- Průtok pro výšku pachového uzávěru 30 mm:
 - 0,5 l/s při 20 mm sloupci; 0,4 l/s při 10 mm sloupci
- Přípojka výtoku: Vhodné pro všechny hrdlové potrubní systémy
- Velikost výtoku: DN 50
- Pachový uzávěr: dvoudílný (rozebíratelný), vyjímatelný
- Továrně připojený izolační pás
- Sekundární drenáž
- Montáž: Modulární systém skládající se ze sprchového profilu a odtokové vpusti
- Rozsah dodávky sprchového profilu: Profil s designovým roštem, sítko na vlasy a prodlužovací nástavec (pro výšku dlažby 15 – 35 mm)
- Rozsah dodávky vpusti: Odtoková vpust, ochranný kryt po čas instalace, zvukově izolační materiál, stavitelné nohy a upevňovací materiál
- Výšková stavitelnost: 90 mm

Stavební výšky

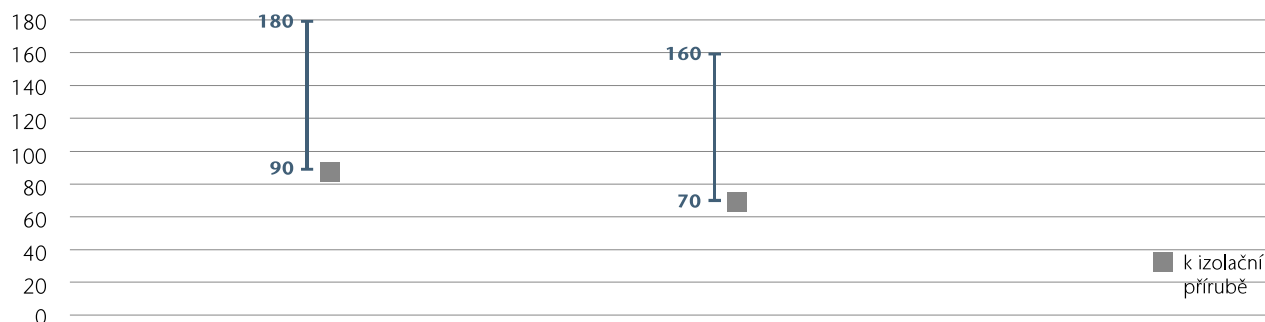



Vpust DN 50
(ČSN EN 1253-1)



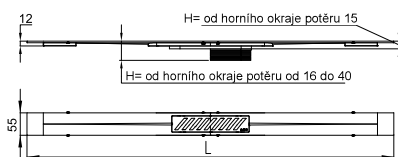

Vpust DN 50
(snížená)

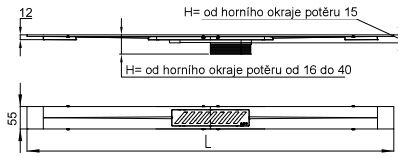
Objednávková data, sprchový profil

Výrobek	Rozměrový výkres	Rozměry		Objednací číslo
		L [mm]	B [mm]	
Sprchový profil s designovým roštem Stripes				
		800	55	9010.51.01
		900	55	9010.51.02
		1000	55	9010.51.03
		1200	55	9010.51.04
Sprchový profil s designovým roštem Plate				
		800	55	9010.51.11
		900	55	9010.51.12
		1000	55	9010.51.13
		1200	55	9010.51.14

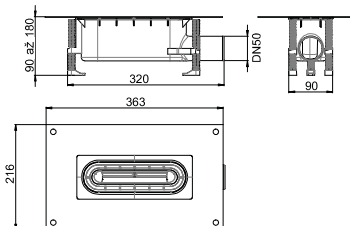
Objednávková data, vpust

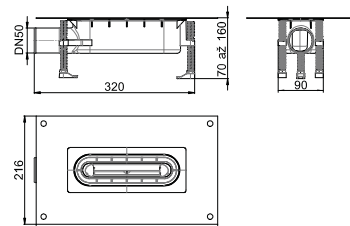
Výrobek	Rozměrový výkres	Popis	Objednací číslo
		<ul style="list-style-type: none"> ■ DN 50 ■ Vodní uzávěr: 50 mm ■ Instalační výška: 90 - 180 mm (k horní hraně potěru) 	9010.51.20
		<ul style="list-style-type: none"> ■ DN 50 ■ Vodní uzávěr: 30 mm ■ Instalační výška: 70 - 160 mm (k horní hraně potěru) 	9010.51.21

2

